

目次

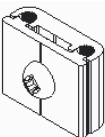

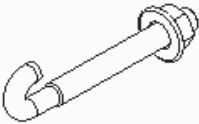
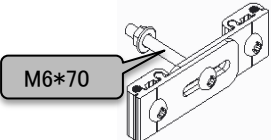
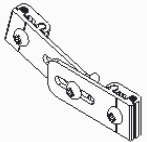
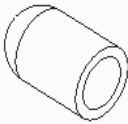
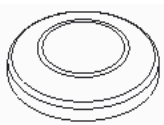
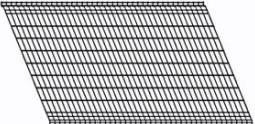
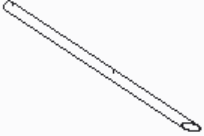

1. 部品リスト.....	2
2. 取付説明	
[2.1] 支柱の打ち込み	3
[2.2] 支柱と本体の取付	4
[2.3] 本体と本体の連結	4
[2.4] コーナー部の取付	5
[2.5] 傾斜部の取付	6
[2.6] 断面用キャップの取付	6

JR・GRシリーズフェンス取付説明書

1 JR部品リスト

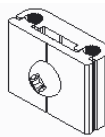
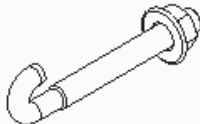
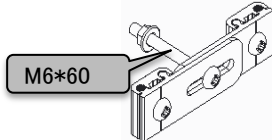
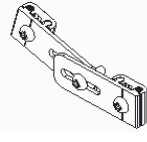
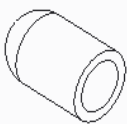
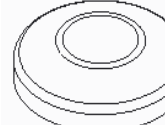
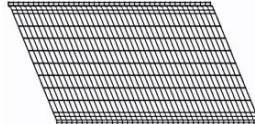
NO.	名称	略図
1	本体部連結金具	
2	Jボルト/M6*70	
3	コーナー部連結金具	
4	傾斜部連結金具	
5	断面用キャップ	
6	支柱のキャップ	
7	フェンス本体	
8	支柱/φ48*T3	
9		
10		

GR部品リスト

NO.	名称	略図
1	本体部連結金具	
2	Jボルト/M6*50	
3	コーナー部連結金具	
4	傾斜部連結金具	
5	断面用キャップ	
6	支柱のキャップ	
7	フェンス本体	
8	支柱/φ38*T2	
9	杭/φ48*T3 ※ GRシリーズ用	
10	M10*20ボルト*2 ※ 杭用連結金具	

※ フェンス仕様、取付方法、連結金具の数などの情報はJR-F・GR-Fシリーズフェンス図面をご参照ください。
 ※ フリ仮止め金具(Jボルト)は規格がM6*70とM6*50二つがある、ご注意ください。

2 取付説明

2.1 支柱の打ち込み

■ JRシリーズ

【2】支柱

【6】支柱のキャップ

1、JRシリーズ支柱の打ち込み長さとはピッチは図面「JR-F」をご参照ください。
 2、GRシリーズ支柱の打ち込み長さとはピッチは図面「GR-F」をご参照ください。
 3、支柱の取付が完成した後、キャップをかぶせる。

■ GRシリーズ

【6】支柱のキャップ

【8】支柱

【9】杭

杭用連結金具

① ② ③

杭を土地に打て、連結金具を杭の端部に入れて、柱を連結金具の端部に入れてボルトを締める。

2.2 支柱と本体の取付

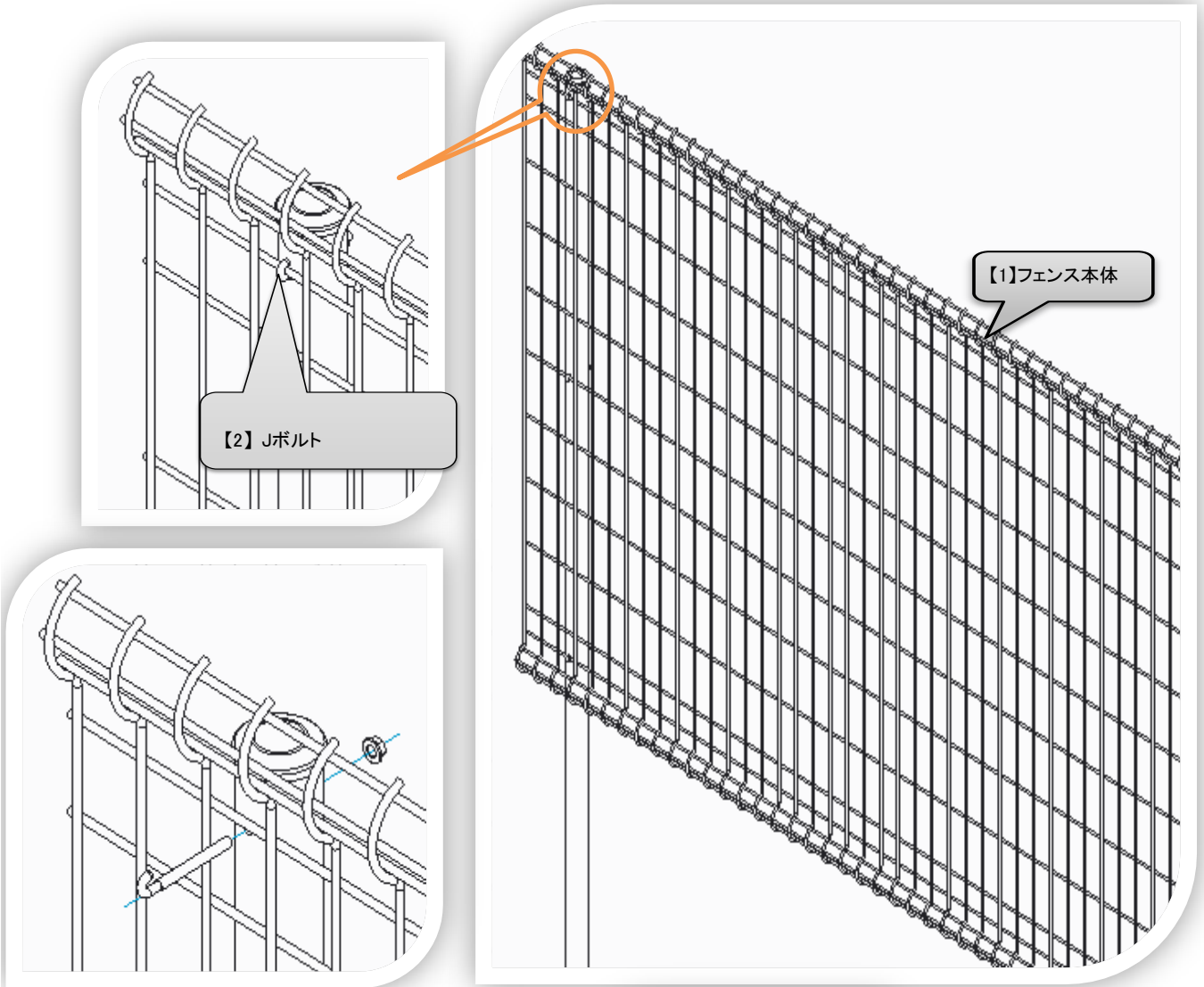

2.3 本体と本体の連結

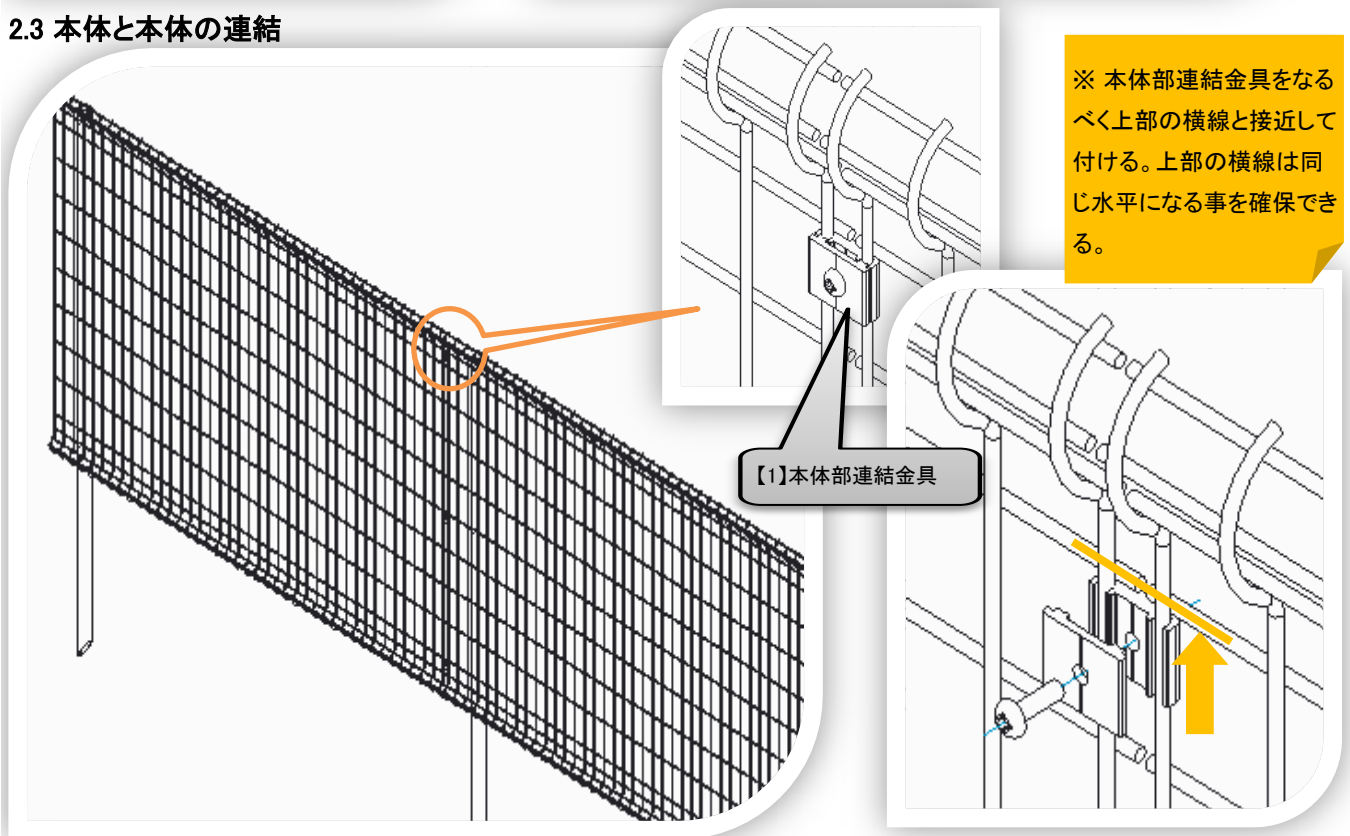

2.4 コーナー部の取付

案①

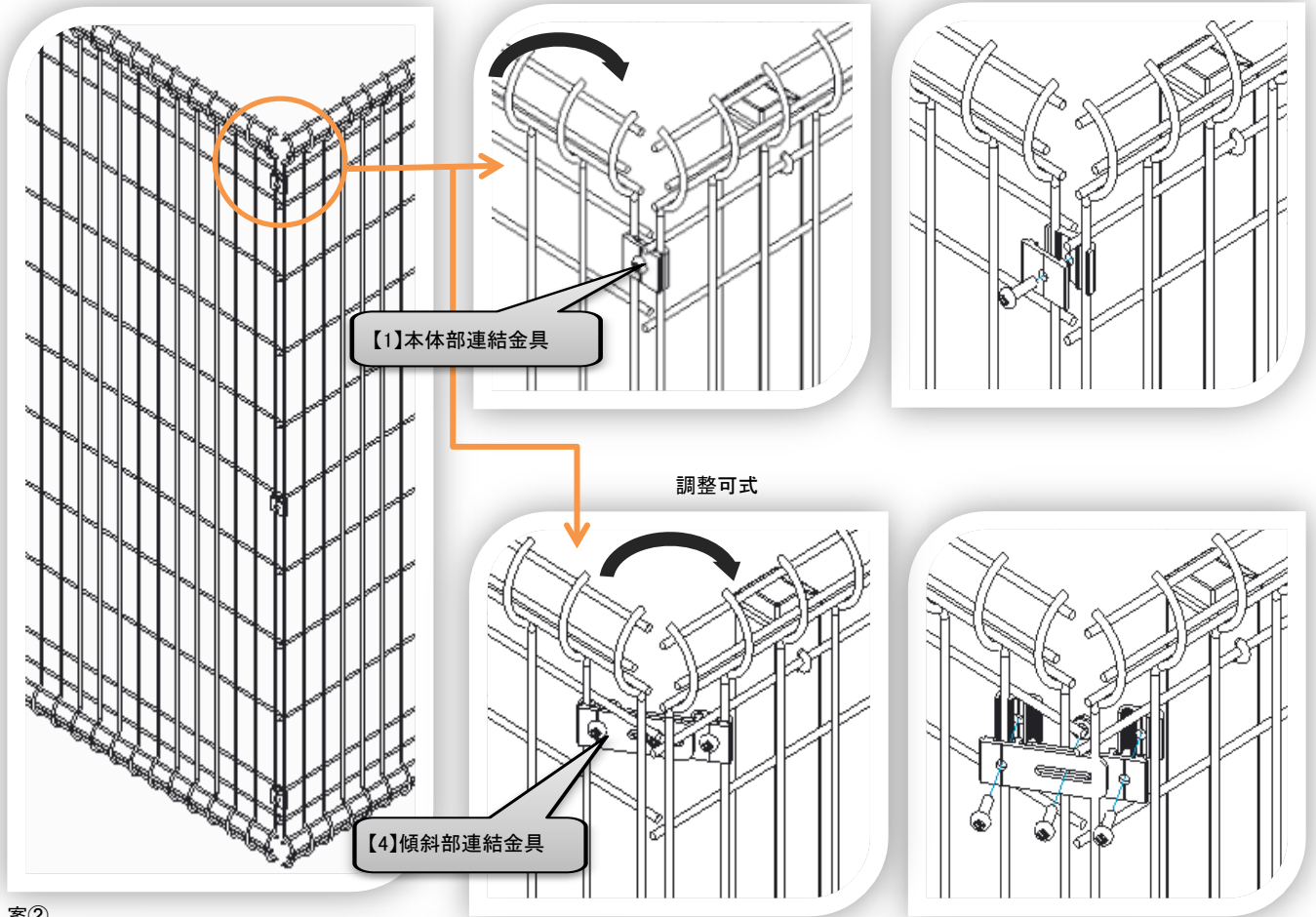

案②

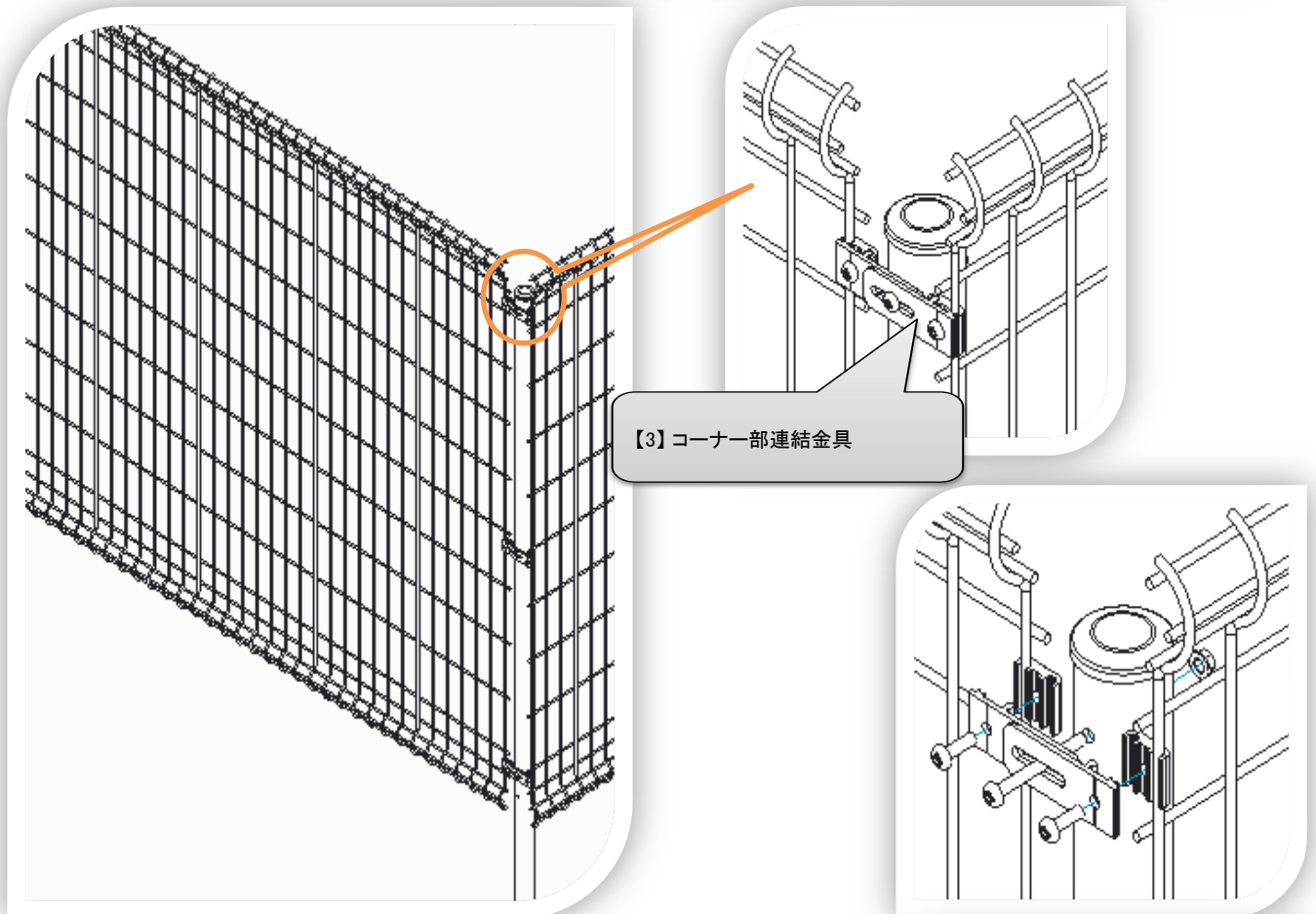

2.5 傾斜部の取付

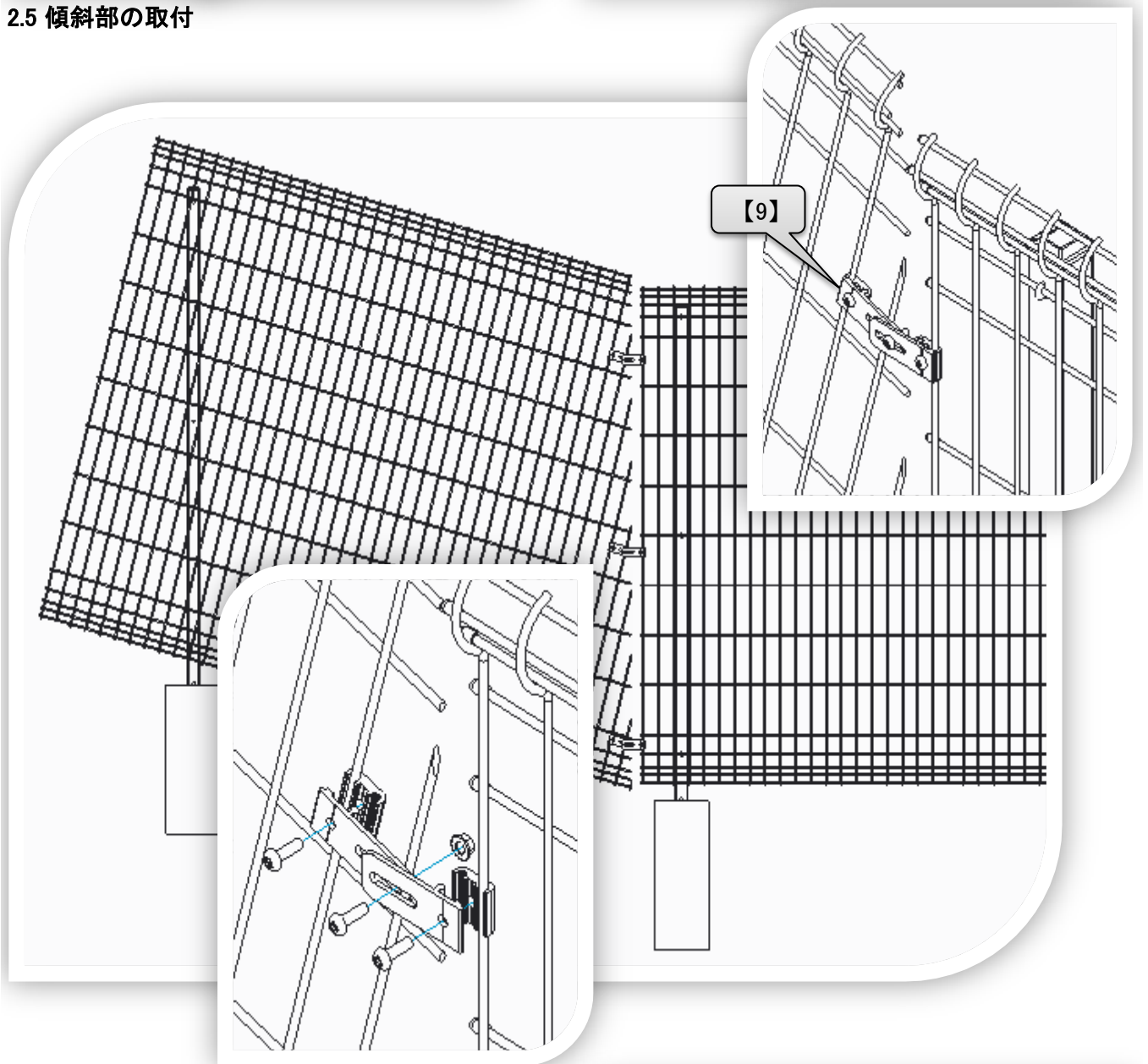

2.6 断面用キャップの取付

